

TOTO 脚踏式浴缸排水

安装说明书

为了充分发挥制品各机能，请务必按照此安装说明书正确安装

1 安全注意事项

DB601/2R-1
DB601/2R-2
DB601/2R-3



●为了安全，请务必遵守●

安装本产品之前请仔细阅读本“安全注意事项”，以便正确安装。

在本安装说明书里，为了更安全、正确地安装本产品，避免给您或他人带来危害及财产损失，使用了许多标记。这些标记及其意义如下所述。

表示	意义
 注意	无视此内容而进行错误的操作，将有可能导致人员伤亡及财产损失





下面的标记是为了让客户安全、正确地安装本产品而设定的。请在理解其内容的基础上正确安装

标记	意义
	“禁止”的内容
	必须实行的“强制”内容

安装工程完成后请检查各器具不要出现松动或漏水等不安全事宜。

与产品一起包装在内的“使用说明书”是保证用户安全使用的重要物件，请妥善保管，不要丢失或弄脏，安装完成后，请交给使用者或建筑工程负责人。

注意

 必须实行	请务必根据安装方法对排水金具进行安装。如安装不当，可能会导致漏水。
 禁止	将排水栓安装于浴缸后，在搬动浴缸时，要注意托住排水栓的水管及排水口部分，防止被硬物撞击。否则，可能会导致排水栓运作不良，或因漏水而造成家庭财产损失。
 必须实行	排水配管的安装必须按步骤进行。若安装不当，则会引起漏水造成家庭财产损失。
 禁止	排水栓处于开启状态（即排水栓向上弹起的状态）时，应避免用脚部侧面撞击排水盖，否则会引起故障和事故发生。

2 安装注意事项

您所购买的浴缸，若不能满足以下的条件，则不能进行安装，敬请注意。

另外，即使浴缸满足了以下的条件，基于产品本身的不同，也会发生不能安装的情况，敬请您在购买时注意确认。

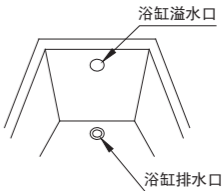
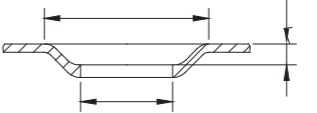
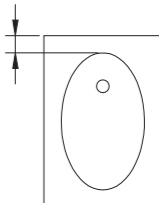
表示	可能安装的条件
浴缸溢水口开口孔径	Φ50mm以上，Φ54mm以下 
浴缸排水口开口孔径	排水口上面直径Φ78mm以上 排水口高10mm以上 排水口开口直径Φ55mm以上Φ60mm以下 
浴缸排水口侧边缘最小宽度	浴缸排水口侧边缘最小宽度70mm以上 

3 品番确认

浴缸的深度及排水口的位置不同排水栓的品番可能有所差异敬请注意。

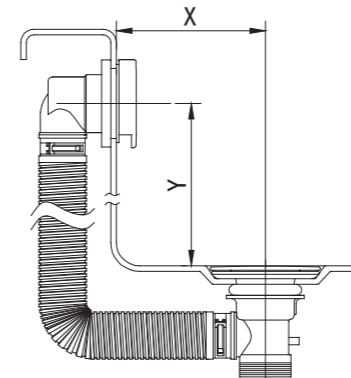

浴缸尺寸	排水栓品番
400<X+Y<485	DB601/2R-1
485<X+Y<585	DB601/2R-2
585<X+Y<685	DB601/2R-3

X: 排水口中心~溢水口侧面
Y: 溢水口中心~浴缸底面

4 准备工具

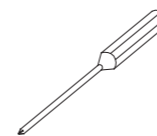

“十”字螺丝刀
(直径8mm左右)

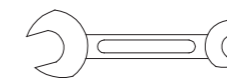

M24扳手



卷尺

5 部品名称

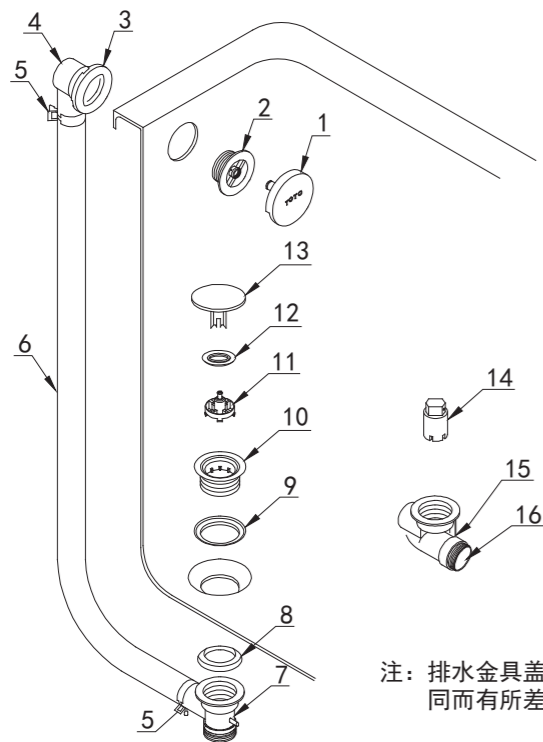

注：排水金具盖部件会因品番的不同而有所差异，敬请注意。

件号	部品名称	数量
1	溢水口盖	1
2	溢水口接头	1
3	溢水口密封圈	1
4	溢水口弯头	1
5	紧固夹	2
6	传导管	1
7	排水口弯头(直排水)	1
8	O型密封圈	1
9	排水口密封圈	1
10	排水口金具	1
11	动杆驱(三)	1
12	排水盖密封圈	1
13	排水盖	1
14	安装金具	1
15	排水口弯头(侧排水)	1
16	螺纹接头	1

6 安装步骤

1. 排水方式的确认

- ※ 如图1所示，浴缸排水口在地面排水口阴影范围之外时，请采用侧排水方式(图3)，并使用同包装中的侧排水配件(件15)
- 如果浴缸采用侧排水方式时，则需要将原排水金具上连接的直排水弯头(件7)更换为侧排水弯头(件15)
- ※ 侧排水弯头的更换方法可以参考后面的(3. 排水口金具的安装)，将原来的部件小心拆下，然后安装
- ※ 浴缸采用侧排水时，客户需自己购买外径为40的PVC管和内径为40的90° PVC弯头进行连接，连接方式见图3(安装时保持1/50的倾斜)

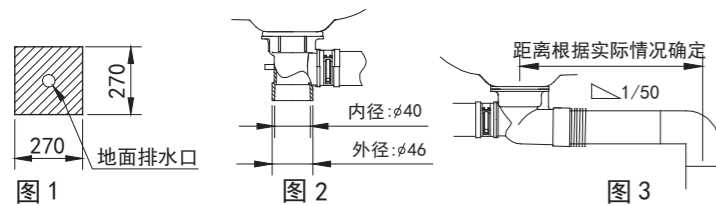

3. 排水口金具的安装

- 将件11卡入件10至“喀嚓”声
- 将件9蘸水后套在件10上
- 将件10组件放置于排水口上
- 在浴缸底部将件8套在件10上
- 用件10卡在件7上将件10与件7拧紧
- 将最后卡入的件14拔出
- ※ 为使其不漏水，请牢固固定。在紧固时使用M24扳手或螺丝刀会使操作便利
- ※ 排水管请务必朝溢水口一侧放置

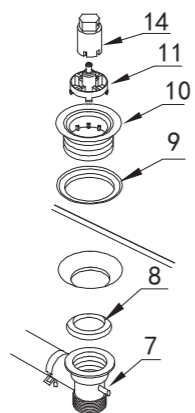

2. 安装前的确认

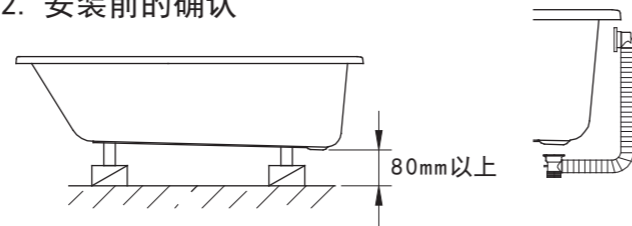

- 确认浴缸的排水口下是否有80mm以上的空间。将排水栓试放于溢水口与排水口间，确认排水管的长度是否足够
- 如不是80mm以上的话，敬请注意排水管接头是否可以放置。空间不足时，要在浴缸下放置垫块，以确保空间足够
- 此外，浴缸下要确保排水管有足够的配管连接空间

4. 溢水口弯头的安装

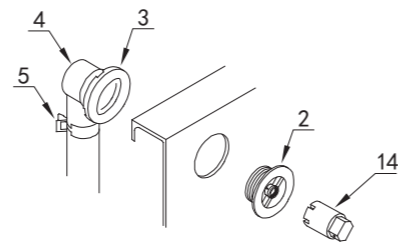

- 将件2套在溢水口孔上4
- 将件4与件2配合并用件1(安装工具)将其拧紧4
- ※ 安装时，溢水口弯头(件4)已套有溢水口密封圈(件3)，要注意将浴缸溢水口完全遮蔽
- ※ 为使其不漏水，请牢固固定

5. 溢水口盖的安装

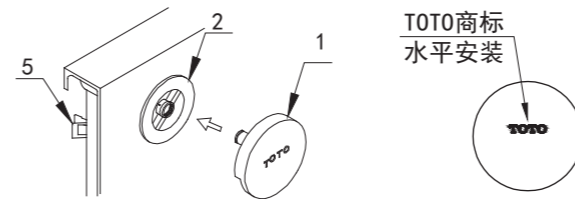

- 将溢水口盖(件1)的中心柱对入溢水口接头(件2)的中心孔中，调整外表面，保持TOTO商标的水平，保证外壳中心柱上的齿轮与溢水口的齿轮位置相对应，用力按压溢水口盖，直至听见“咔嚓”声

6. 排水盖的安装

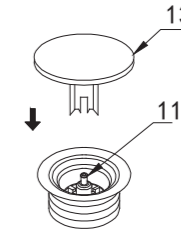

- 将排水盖(件13)嵌进驱动杆(件11)的前端向下按压直至听到“喀嚓”声
- ※ 排水盖(件13)上已装有排水盖密封圈(件12)

7. 作用确认

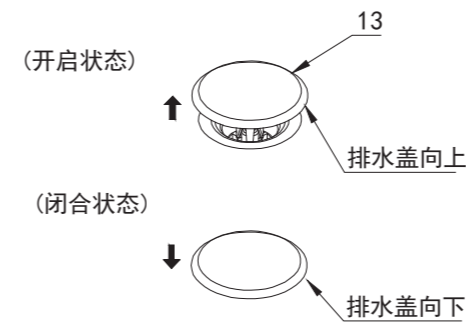

- 按压排水盖(件13)，确认排水盖是否准确地运作。
- ※ 按动一次，听见“喀嚓”声，排水盖向上弹起，处于开启状态。再按动一次，听见“喀嚓”声，排水盖向下移动，处于闭合状态。

8. 排水管的连接

● 直排水场合

①、接PVC管。

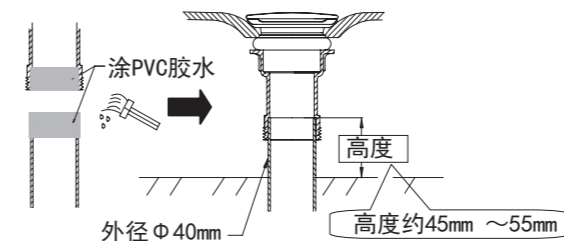

②、接螺纹管。

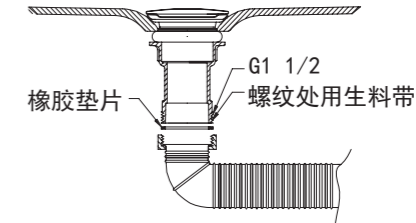

● 侧排水场合

①、接PVC管。

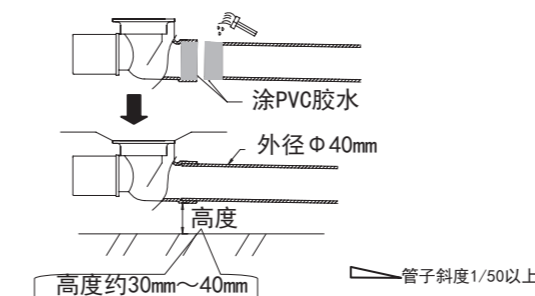

②、接螺纹管。

